

Przed przystąpieniem do montażu przeczytaj całą instrukcję montażu i upewnij się, że w pełni ją rozumiesz. Obejrzyj również film instruktażowy o montażu dostępny na stronie internetowej www.berryalloc.com.

W przypadku zastosowania niewidocznych profili kątowych (HydroLoc) należy również postępować zgodnie z instrukcjami podanymi w punkcie J, a także, jeśli wysokość ściany przekracza 240 cm, zgodnie z instrukcjami podanymi w punkcie I.

Przed użyciem panele BerryAlloc Wall&Water powinny zaaklimatyzować się w temperaturze pokojowej w nieotwartym opakowaniu przez co najmniej 48 godzin (min. 72 godziny w przypadku przechowywania w chłodzie). Wilgotność powietrza w trakcie montażu i po jego zakończeniu musi być wyższa niż 30%. Panele ściennie są nieprzepuszczalne i działają jak membrana, w związku z tym należy usunąć wszelkie bariery przeciwwilgociowe w konstrukcjach ścian zewnętrznych.

A. Rama:

Panele BerryAlloc Wall&Water należy montować na ramie z rozstawem pionowym 600 mm i rozstawem poziomym 800 mm (mierząc od środka panelu). Upewnij się, że rama jest idealnie wypoziomowana (użyj narzędzi laserowych). Uwaga: Odległość od rogu do pierwszego/ostatniego słupka pionowego na każdym odcinku ściany nie może być większa niż 580 mm, w związku z czym na tych 2 panelach należy odciąć pióro lub wpust (profil blokujący).

W przypadku montażu ciężkich przedmiotów na panelach ściennych należy zastosować dodatkowe listwy. W przypadku montażu paneli bezpośrednio na istniejącej ścianie betonowej lub murowanej, słupki należy ułożyć płasko na ścianie i przymocować.



Panele W&W można przyklejać również bezpośrednio do ściany (patrz osobna instrukcja dostępna na stronie internetowej www.berryalloc.com), co oznacza, że dodatkowa konstrukcja nośna nie jest w tym przypadku wymagana.

B. Wymagane wyposażenie specjalne:

Profile kątowe (QuadraLoc lub HydroLoc), profile bazowe, masa uszczelniająca BerryAlloc, chusteczki czyszczące BerryAlloc, wkręty BerryAlloc, szpachelka BerryAlloc (HydroLoc) i klocek montażowy BerryAlloc (QuadraLoc). W przypadku użycia innego sprzętu (nieopisanego w tym punkcie ani na stronie internetowej www.berryalloc.com) udzielona gwarancja może przestać obowiązywać.

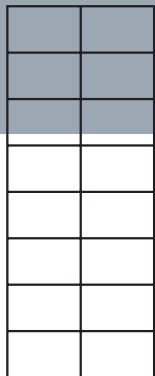

C. Montaż profili bazowych:

Upewnij się, że profile bazowe są zamocowane idealnie poziomo na wszystkich odcinkach ściany, aby uniknąć pojawiania się różnic wysokości między panelami (użyj narzędzi laserowych). Nałóż masę uszczelniającą na tylnej stronie profili bazowych i przymocuj je wkrętami do ramy. Prosimy o zapoznanie się z ilustracjami przedstawiającymi sposób, w jaki profile bazowe powinny łączyć się w narożach.

Zalecana odległość od profilu bazowego do podłogi wynosi 60-80 mm. W przypadku zastosowania płytek z podwyższonymi krawędziami należy zachować odstęp 3-5 mm między krawędzią płytki a profilem bazowym. Tę szczelinę należy całkowicie wypełnić masą uszczelniającą. Uwaga: Membrana musi wystawać min. 25 mm nad podwyższonymi krawędziami płytek.

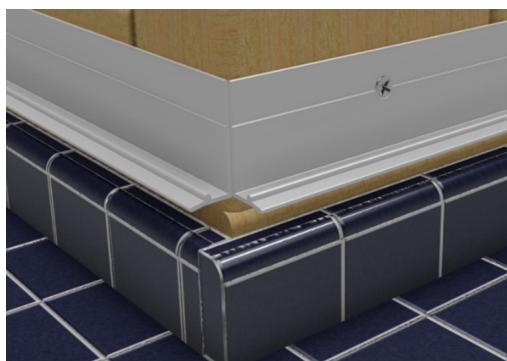
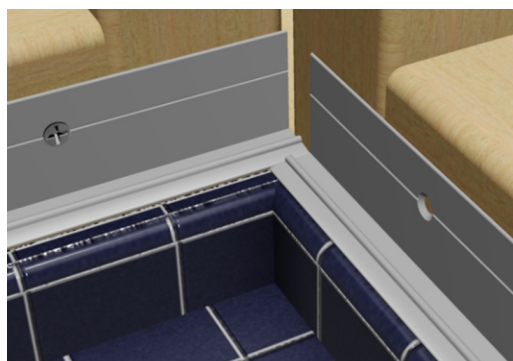
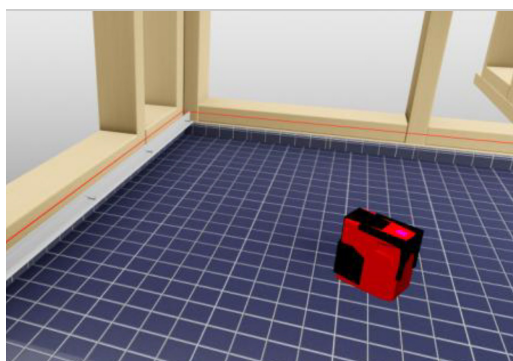

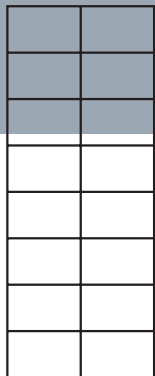

D. Montaż wewnętrznych profili kątowych:

Wewnętrzny profil kątowy (QuadraLoc) składa się z dwóch części, profilu wewnętrznego i maskownicy. Profil wewnętrzny należy przymocować do ramy za pomocą wkrętów. Upewnij się, że profil wewnętrzny jest zamocowany idealnie pionowo. Maskownica zostanie wciśnięta do profilu wewnętrznego po całkowitym zakończeniu montażu (punkt F).

Uwaga: pozostaw co najmniej 5 mm wolnej przestrzeni do sufitu.



E. Montaż paneli:

E1. Montaż pierwszego panelu na ścianie

Rozpocznij montaż z prawej strony dowolnego wewnętrznego profilu kąтового. Zmierz odległość w 3 miejscach (górze, środku i dole) od występu na profilu wewnętrznym profilu kąтового QuadraLoc do środka pierwszego słupka pionowego. Dotnij panel (Uwaga: należy odciąć co najmniej pióro po lewej stronie panelu).

Regulację wysokości panelu przeprowadza się względem sufitu. Szczelina (min. 5 mm) zostanie zakryta listwą.

Umieść panel na profilu bazowym naprzeciw występu wewnętrznego profilu kąтового QuadraLoc. Przed przymocowaniem panelu wkrętami do ramy upewnij się, że panel jest ustawiony poziomo (użyj narzędzi laserowych). Umieszczaj wkręty co 20 cm wzdłuż wysokości panelu (pierwszy wkręt 2 cm od dołu panelu). Uwaga: łby wkrętów nie mogą wystawać, w przeciwnym razie uniemożliwi to montaż kolejnego panelu!

Usuń folię ochronną przed przystąpieniem do montażu następnego panelu (w celu sprawdzenia ewentualnych wad wizualnych).

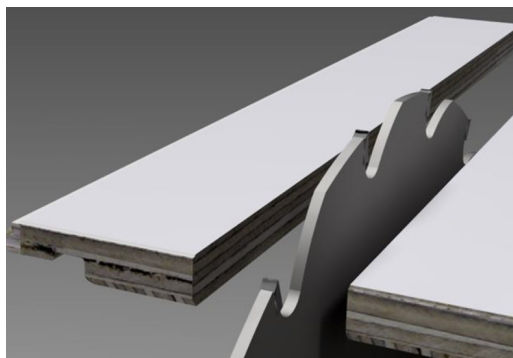

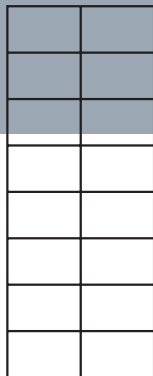

E2. Montaż następnego panelu na ścianie

Umieść kolejny panel w profilu blokującym poprzednio zamontowanego panelu. Zatrzaśnij go, kładąc dłoń po prawej stronie panelu i dociskając go w kierunku ramy. Przymocuj panel wkrętami do ramy, w sposób opisany w punkcie E1.

W strefach wilgotnych połączenia paneli muszą być uszczelnione. Nałóż masę uszczelniającą na pióro panelu, który ma być zamontowany (z jego lewej strony). Po zamontowaniu panelu masa uszczelniająca musi być widoczna na całym złączu. Nadmiar masy uszczelniającej należy ostrożnie usunąć plastikowym skrobakiem i wyczyścić chusteczkami BerryAlloc.

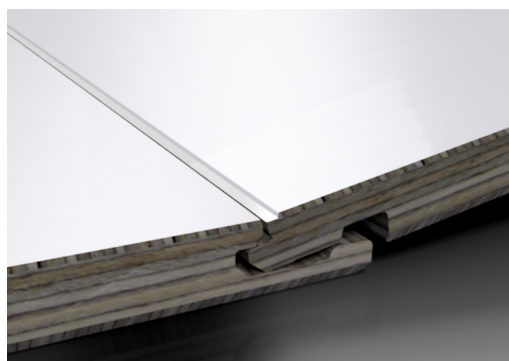
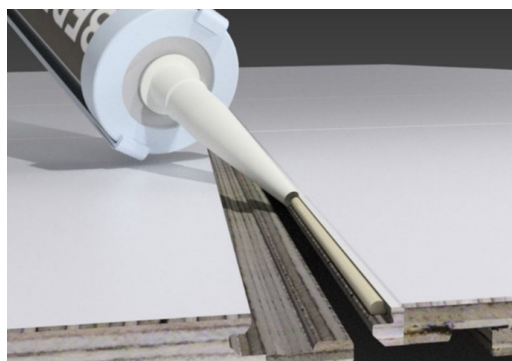

E3. Montaż panelu końcowego na ścianie (zakończenie z wewnętrznym profilem kątowym)

Zmierz odległość w 3 miejscach (górze, środku i dole) od krawędzi z dekiem uprzednio zamontowanego panelu do występu na wewnętrznym profilu kątowym QuadraLoc. Dotnij panel (Uwaga: należy odciąć co najmniej profil blokujący po prawej stronie panelu). Zamontuj panel (nie dokręcaj go).

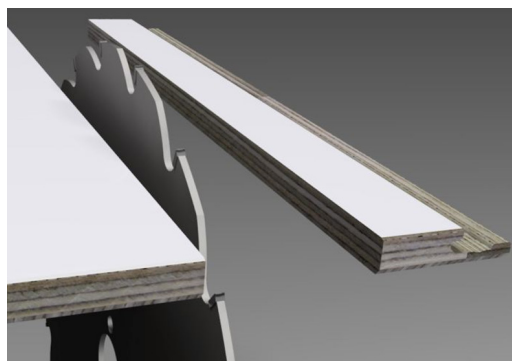

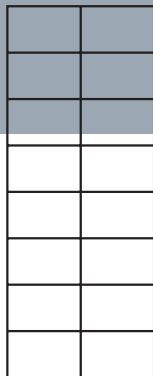

E4. Montaż panelu końcowego na ścianie (zakończenie z zewnętrznym profilem kątowym)

Zmierz odległość w 3 miejscach (górze, środek i dół) od krawędzi z dekolorem uprzednio zamontowanego panelu do profilu kąтового. Dotnij panel (Uwaga: należy odciąć co najmniej profil blokujący po prawej stronie panelu). Nałóż masę uszczelniającą w szczelinie zewnętrznego profilu kąтового. Umieść zewnętrzny profil kątowy na prawej krawędzi panelu. Zamontuj panel końcowy razem z zewnętrznym profilem kątowym. Przymocuj zewnętrzny profil kątowy wkrętami do ramy. Uwaga: jeśli sekcja ściany ma zostać przedłużona ku górze (więcej informacji w punkcie I), nie należy jeszcze przykręcać zewnętrznego profilu kąтового.



E5. Montaż pierwszego panelu na sąsiedniej ścianie (rozpoczęcie z zewnętrznym profilem kątowym)

Zmierz odległość w 3 miejscach (górze, środek i dół) od wnętrza szczeliny w zewnętrznym profilu kątowym do środka pierwszego słupka pionowego. Dotnij panel (Uwaga: należy odciąć co najmniej pióro po lewej stronie panelu). Nałóż masę uszczelniającą w szczelinie zewnętrznego profilu kąтового. Umieść panel na profilu bazowym i w szczelinie zewnętrznego profilu kąтового. Przed przymocowaniem panelu wkrętami do ramy upewnij się, że panel jest ustawiony poziomo (użyj narzędzi laserowych).

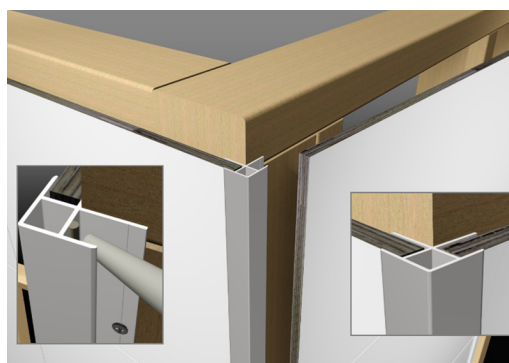
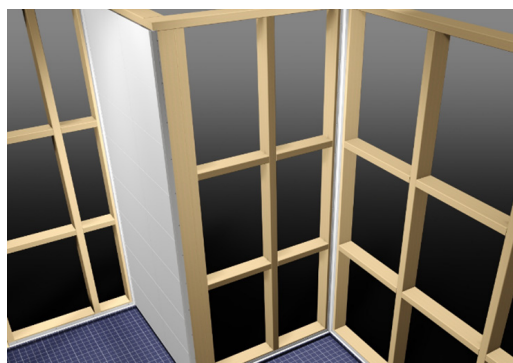

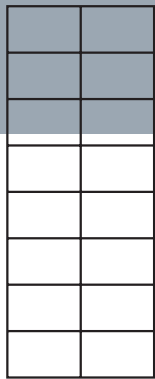

F. Montaż maskownic na wewnętrznych profilach kątowych:

Nałóż masę uszczelniającą na tylną stronę maskownicy (wzdłuż obu skrzydełek) i wciśnij maskownicę w rowek blokujący wewnętrznego profilu kąтового QuadraLoc. Użyj klocka montażowego BerryAlloc i młotka, aby zapewnić, że maskownica będzie prawidłowo zablokowana. Uwaga: masa uszczelniająca będzie widoczna wzdłuż obu krawędzi maskownicy, jeśli maskownica zostanie prawidłowo zamocowana i uszczelniona. Nadmiar masy uszczelniającej należy usunąć plastikowym skrobakiem i wyczyścić resztki chusteczkami BerryAlloc.

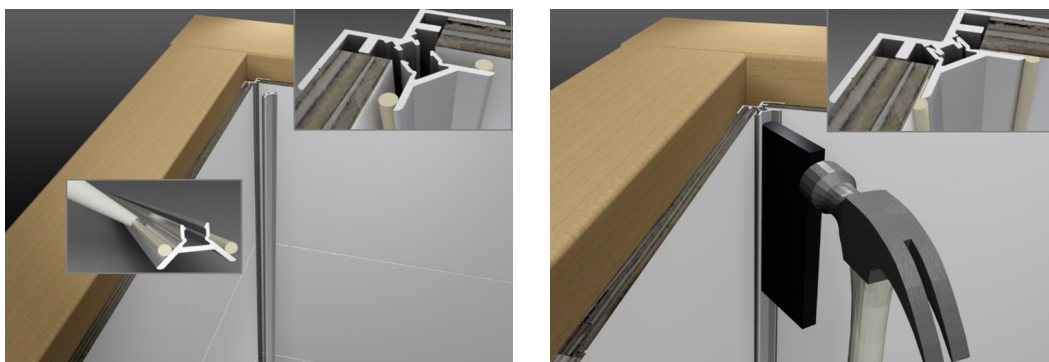

G. Uszczelnianie paneli i profili bazowych:

Przyklej taśmę maskującą wzdłuż dolnej części paneli. Wypełnij masą uszczelniającą szczelinę między panelami a profilami bazowymi. Za pomocą skrobaka/szpachelki wygładź przejście między panelami a profilami bazowymi. Oderwij taśmę maskującą. Nałóż masę uszczelniającą na palec i nałóż ją w strefie pod spodem, gdzie łączą się profile bazowe i profile kątowe.



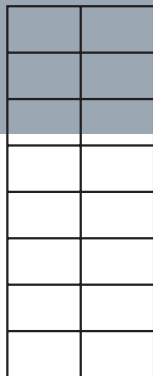

H. Otwory na rury i wkręty:

Jeśli w panelach potrzebne są otwory na rury, należy je wykonać przed zamontowaniem paneli.

Użyj wiertarki z odpowiednim wiertłem (otwornicą) o średnicy o 10 mm większej niż średnica rury. Pojedyncze rury zabezpiecza się masą uszczelniającą nakładaną wokół rury. Naścienne skrzynki na rury mają mankiety otaczający skrzynkę. Ten mankiety powinien przylegać do panelu.

Gdy potrzebne są otwory na wkręty w celu zamontowania czegoś na panelu ściennym, należy najpierw wywiercić nieco mniejszy otwór w powierzchni panelu. Wypełnij otwór masą uszczelniającą, nałóż także masę uszczelniającą pod łeb każdego wkrętu tuż przed zakończeniem dokręcania.



I. Przedłużenie na wysokość powyżej 240 cm:

Gdy wysokość ściany jest większa niż wysokość panelu (240 cm), należy zastosować profil H w połączeniu z dociętymi panelami o odpowiedniej wysokości. Tę procedurę montażu należy wykonać zaraz po zakończeniu montażu sekcji ściany. NIE montuj maskownicy wewnętrznego profilu kąтового, zanim nie zamontujesz paneli przedłużających i profilu H.

Zmierz całkowitą szerokość wcześniej zamontowanej sekcji paneli ściennych. Aby nie doprowadzić do kolizji z profilami wewnętrznymi profilami kątowymi QuadraLoc, należy zwrócić uwagę na wymagany obszar przycięcia z tyłu profilu H oraz wymaganą odległość między obydwoma końcami profilu H a profilem wewnętrznym profilu kąтового QuadraLoc (patrz ilustracje). Przed umieszczeniem profilu H na uprzednio zamontowanych panelach nałóż masę uszczelniającą w jego dolnej szczelinie. Zmierz wymaganą wysokość paneli przedłużających od wnętrza szczeliny profilu H do sufitu. Uwaga: Pamiętaj, aby pozostawić co najmniej 5 mm wolnej przestrzeni do sufitu.

Przytnij pierwszy panel przedłużający na taką samą szerokość jak pierwszy panel zamontowany poniżej. Nałóż masę uszczelniającą w górnej szczelinie profilu H. Umieść pierwszy panel przedłużający w szczelinie, zaczynając od występu na profilu wewnętrznym profilu kąтового QuadraLoc. Przed przymocowaniem panelu przedłużającego wkrętami do ramy upewnij się, że panel jest ustawiony poziomo (użyj narzędzi laserowych).

Aby można było zamontować następny panel przedłużający, należy umieścić go tuż nad

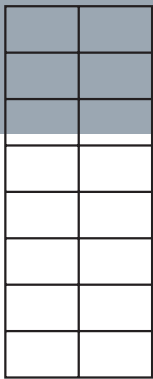

wall&water.

Instrukcja montażu

BERRY  ALLOC

profilem H, jednocześnie umieszczając go w prawym profilu blokującym poprzednio zamontowanego panelu przedłużającego. Po zatrzaśnięciu użyj dobijaka (umieszczając go na górze panelu przedłużającego) i delikatnie dociągnij panel przedłużający w dół wsuwając go w profil H. Przymocuj panel przedłużający wkrętami do ramy.

Przytnij końcowy panel przedłużający na taką samą szerokość jak panel końcowy zamontowany poniżej. Zamontuj panel końcowy.

Uwaga: W przypadku montażu paneli przedłużających na odcinku ściany zakończonym zewnętrznym profilem kątowym, tego profilu kąтового nie należy mocować wkrętami do ramy aż do zamontowania końcowego panelu przedłużającego.

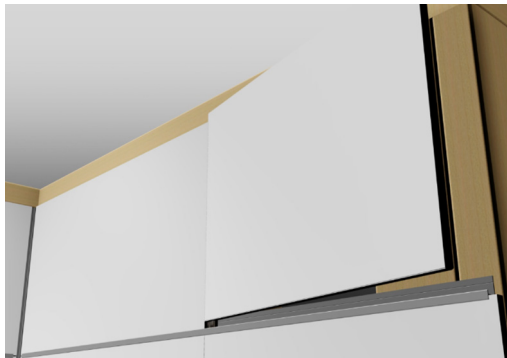
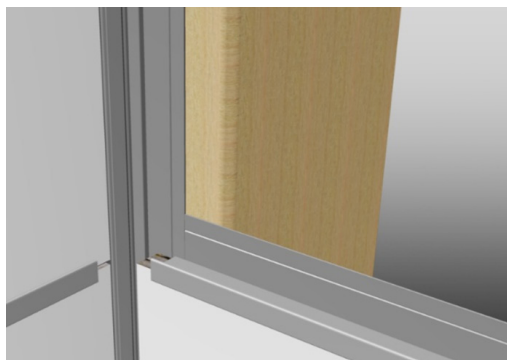
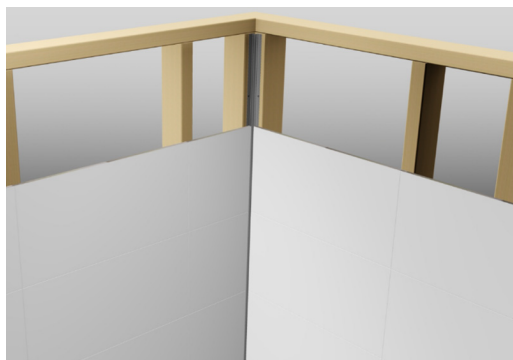

walls.

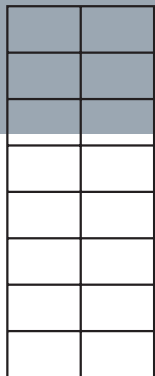

J. Montaż paneli z użyciem niewidocznych profili kątowych (HydroLoc):

Zaplanuj montaż w taki sposób, aby końcowy panel (nieprzycięty na całej szerokości) został zamontowany nad drzwiami. Dlatego ważne jest, aby wymiary/położenie pozostałych paneli na tym końcowym odcinku ściany były prawidłowe.

Uwaga: Dotnij panele za pomocą pilarki zagłębiarki z prowadnicami. Aby uzyskać czyste cięcie na powierzchni, należy przed wykonaniem ostatecznego cięcia rozpocząć od bardzo płytkiego nacięcia w powierzchni. Używaj brzeszczotów z drobnymi zębami.

J1. Montaż pierwszego panelu

Rozpocznij montaż po prawej stronie drzwi i kontynuuj w kierunku zgodnym z ruchem wskazówek zegara. Jest to ważne dla prawidłowego wykonania montażu. Zmierz i dotnij pierwszy panel do właściwych wymiarów. Przymocuj panel wkrętami do ramy. Upewnij się, że panel jest zamontowany równo (użyj narzędzi laserowych).



J2. Montaż następnego panelu (patrz punkt E2)

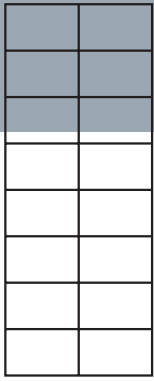

J3. Montaż panelu końcowego na ścianie (zakończenie z wewnętrznym profilem kątowym)

Zmierz szerokość ostatniego panelu w sekcji ściany. Pomiary należy wykonać w co najmniej w 3 miejscach (górze, środku i dole), aby zapewnić odpowiednią odległość do wewnętrznego narożnika (pamiętaj, aby pozostawić odstęp 2-4 mm między zamontowanym panelem a wewnętrznym narożnikiem). Dotnij panel. Sprawdź dokładnie odstęp, ustawiając panel na miejscu. Zdejmij panel i nałóż masę uszczelniającą na prawej krawędzi panelu. Użyj szpatułki do złącz HydroLoc, aby wyrównać ścieg uszczelniacza. Zamontuj panel (nie dokręcaj go jeszcze).

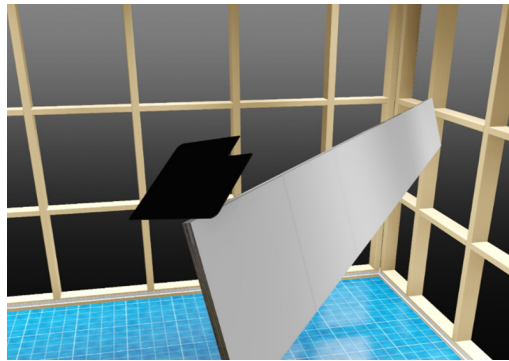
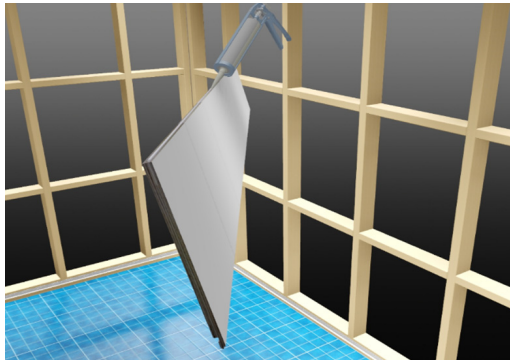
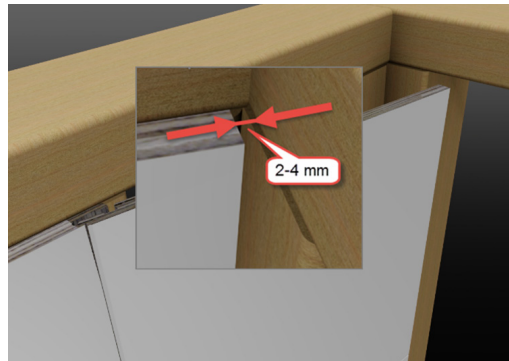

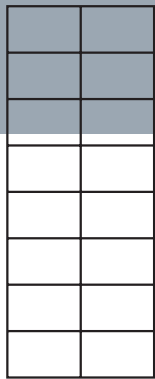

J4. Montaż pierwszego panelu na kolejnej ścianie (rozpoczęcie z wewnętrznym profilem kątowym)

Zmierz szerokość pierwszego panelu na następnej sekcji ściany. Pomiary należy wykonać w co najmniej w 3 miejscach (górze, środku i dole), aby zapewnić odpowiednią odległość do środka pierwszego słupka pionowego. Dotnij panel i obróć go, aby zamontować wewnętrzny profil kątowy HydroLoc na tylnej stronie. Użyj wkrętów HydroLoc i upewnij się, że są wkręcane prosto, a ich łby są wyrównane z powierzchnią. Obróć panel (z zamontowanym uprzednio profilem HydroLoc) i umieść go w wewnętrznym narożniku. Przymocuj panel wkrętami do ramy. Upewnij się, że panel jest zamontowany równo (użyj narzędzi laserowych).

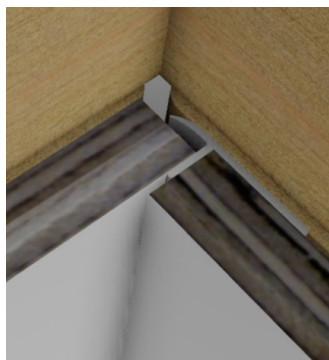
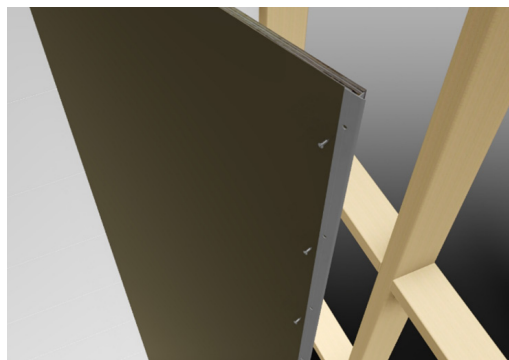
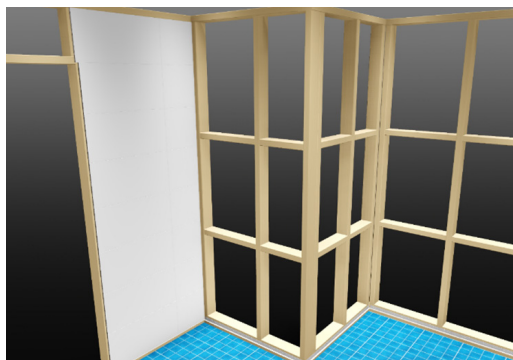

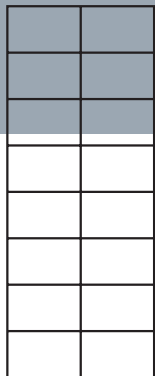

J5. Montaż panelu końcowego na ścianie (zakończenie z zewnętrznym profilem kątowym)

Umieść zewnętrzny profil HydroLoc w narożniku i zmierz szerokość ostatniego panelu na sekcji ściany. Pomiary należy wykonać w co najmniej w 3 miejscach (górze, środku i dole), aby zapewnić odpowiednią odległość między krawędzią dekoru na wcześniej zamontowanym panelu a znacznikiem na zewnętrznym profilu kątowym (tam, gdzie powinna kończyć się tylna strona ostatniego panelu). Dotnij panel. Cięcie musi być wykonane pod kątem 45 stopni! Obróć panel i zamontuj profil kątowy HydroLoc na tylnej stronie panelu. Użyj wkrętów HydroLoc i upewnij się, że są wkręcone prosto, a ich łby są wyrównane z powierzchnią. Zamontuj panel (z uprzednio zainstalowanym profilem HydroLoc) i przymocuj profil wkrętami do ramy.

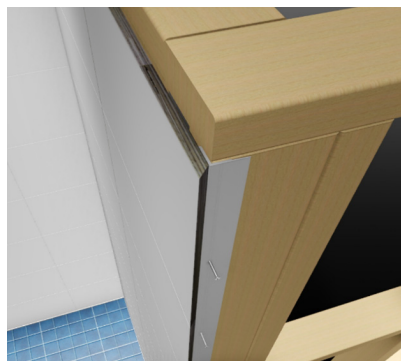
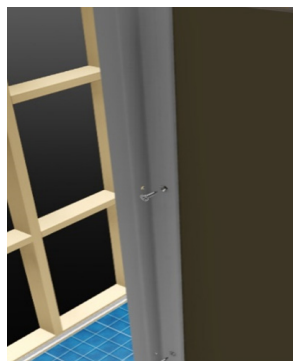
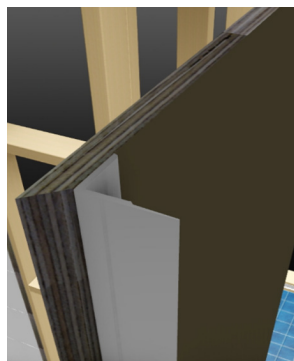
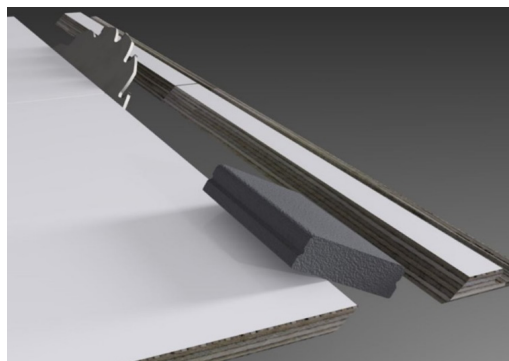
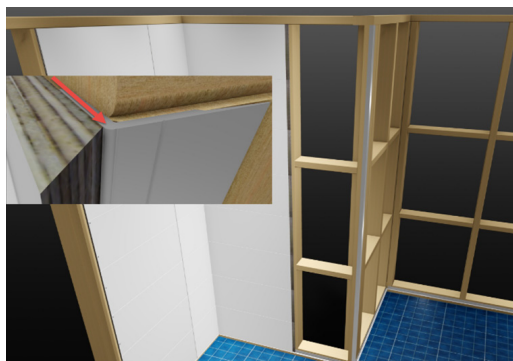

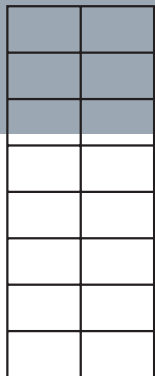

J6. Montaż pierwszego panelu na sąsiedniej ścianie (rozpoczęcie z zewnętrznym profilem kątowym)

Uwaga: Na tej ścianie muszą być zainstalowane co najmniej 2 panele. Zmierz szerokość pierwszego panelu na następnej sekcji ściany. Pomiary należy wykonać co najmniej w 3 miejscach (górze, środku i dole), aby zapewnić odpowiednią odległość od znacznika na zewnętrznym profilu kątowym do środka pierwszego słupka pionowego. Dotnij panel. Cięcie musi być wykonane pod kątem 45 stopni! Obróć panel i zamontuj profil blokujący zewnętrznego profilu kątownego HydroLoc z tylnej strony panelu. Uwaga: Odległość między górną krawędzią panelu i profilem musi wynosić 40 mm! Użyj wkrętów HydroLoc i upewnij się, że są wkręcone prosto, a ich łby są wyrównane z powierzchnią. Nałóż niewielką ilość masy uszczelniającej wzdłuż krawędzi panelu. Weź panel (z zamontowanym uprzednio profilem blokującym) i wsuń go na miejsce. Przymocuj panel wkrętami do ramy.

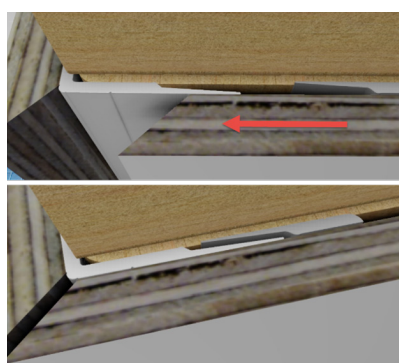
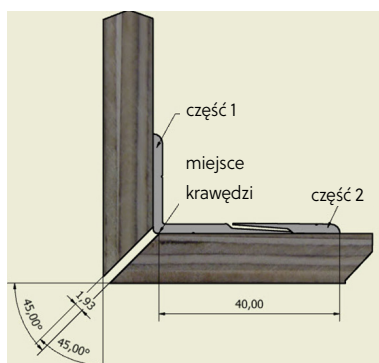
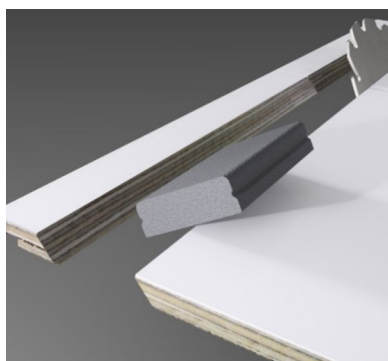
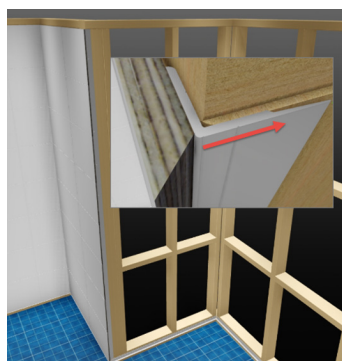

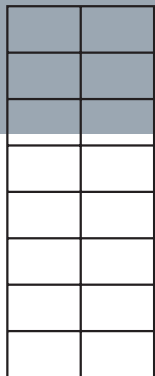

J7. Montaż panelu końcowego (nad drzwiami)

Pamiętaj, aby zakończyć montaż, używając panelu o pełnej szerokości (600 mm). Aby ułatwić montaż końcowego panelu (nad drzwiami), zalecamy odcięcie profilu blokującego na tym panelu. Weź tak przygotowany panel i wsuń go do góry w pióro i wpust wcześniej zamontowanych paneli. Przymocuj panel śrubami. Łby śrub zostaną zakryte przez listwy maskujące drzwi i sufitu.

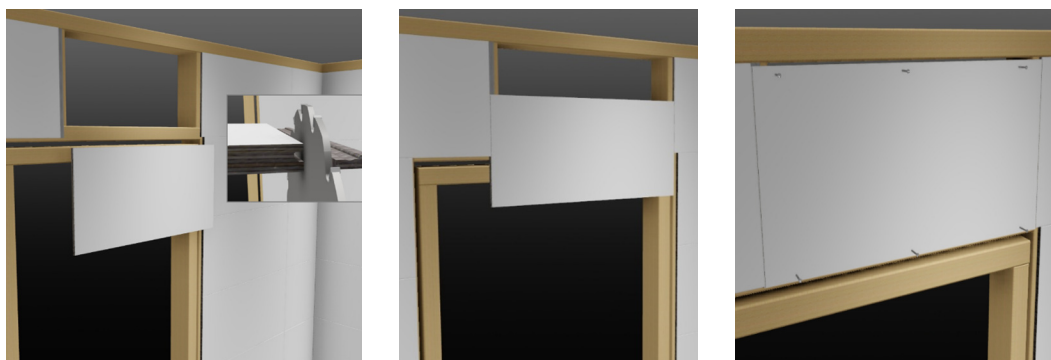

J8. Uszczelnianie narożników

Przyklej taśmę maskującą wzdłuż wszystkich paneli narożnych (Uwaga: w narożnikach wewnętrznych taśmę należy umieścić około 1,5 mm od rogu na każdym panelu narożnym). Nałóż masę uszczelniającą między taśmami w wewnętrznym narożniku. Wypełnij masą uszczelniającą szczelinę między panelami w zewnętrznym narożniku. Za pomocą szpachelki do łącz HydroLoc wygładź przejście między panelami. Aby uzyskać najlepszy wynik, spróbuj to zrobić jednym długim ruchem. Oderwij taśmę maskującą. Nie dotykaj uszczelniacza, dopóki nie wyschnie!

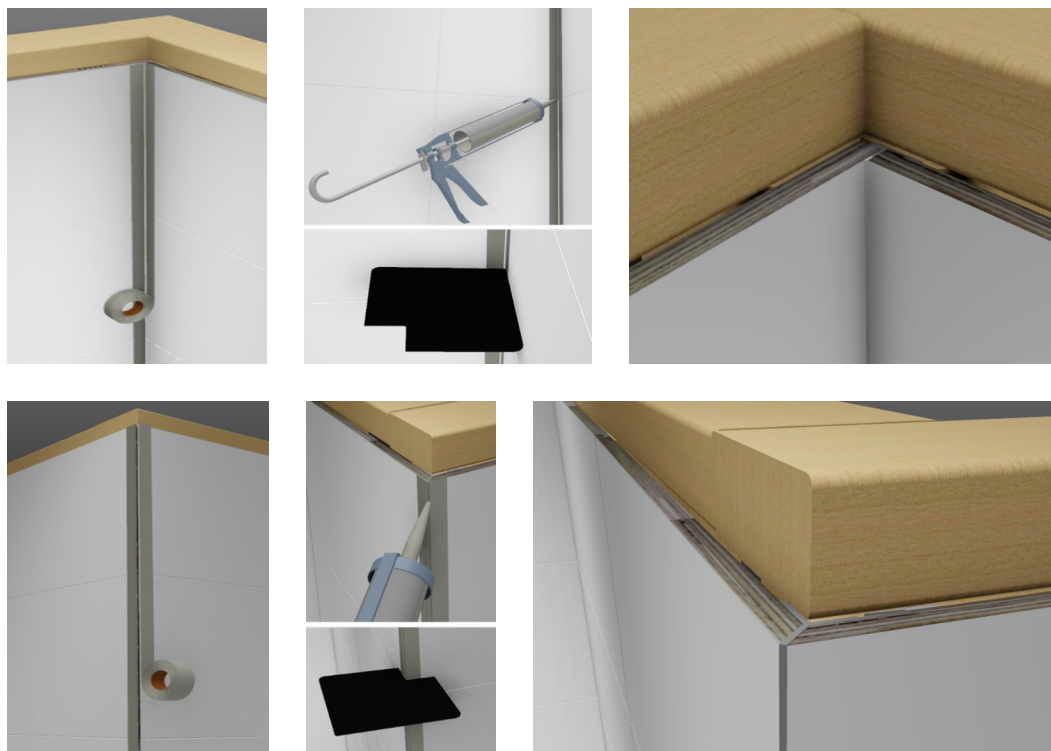

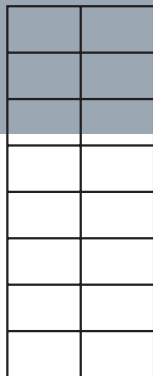

J9. Uszczelnianie paneli i profili bazowych (patrz punkt G)

K1. Cięcie paneli – uzyskiwanie gładkiego wykończenia:

- Pilarka zagłębiarka/ukośnica – stroną dekoracyjną do góry. Podczas cięcia używaj stabilnej podpory i/lub prowadnic.
- Wyrzynarka/piła tarczowa – stroną dekoracyjną do dołu. Podczas cięcia używaj stabilnej podpory.
- Piła ręczna – stroną dekoracyjną do góry. Dociskaj podczas cięcia w dół.

K2. Przechowywanie, przenoszenie, czyszczenie i konserwacja:

- Podczas transportu lub przechowywania panele BerryAlloc Wall&Water należy chronić przed deszczem i śniegiem.
- Panele BerryAlloc Wall&Water należy przechowywać na poziomej, suchej i równej powierzchni, z powierzchniami dekoracyjnymi skierowanymi do siebie, aby zapobiec niepotrzebnym uszkodzeniom powierzchni.
- Podnoś panele pojedynczo, aby uniknąć zarysowań na powierzchni dekoracyjnej.
- Nieutwardzoną masę uszczelniającą można łatwo i bezpiecznie usunąć za pomocą ściereczek czyszczących BerryAlloc.
- Utwardzoną masę uszczelniającą należy usunąć plastikowym skrobakiem, a następnie wyczyścić powierzchnię benzyną lakową.
- Regularnie czyść powierzchnie paneli BerryAlloc Wall&Water szmatką lub miękką gąbką i letnią wodą z niewielką ilością syntetycznego detergentu. Nie jest wymagana inna konserwacja.

